

Leporello Info

Sehr geehrter Alpina Kunde

Auf den folgenden Seiten befinden sich Aufbau und Maße der gängigsten Leporellos.
Natürlich gibt es individuelle Besonderheiten und Leporellos auf die wir, nach Rücksprache, gerne Rücksicht nehmen.

1/2 Wpk-Leporellos:

Seite 2	8tlg.	1/2 Wpk-Leporello	HIER KLICKEN
Seite 3	10tlg.	1/2 Wpk-Leporello	HIER KLICKEN
Seite 4	12tlg.	1/2 Wpk-Leporello	HIER KLICKEN
Seite 5	14tlg.	1/2 Wpk-Leporello	HIER KLICKEN
Seite 6	16tlg.	1/2 Wpk-Leporello	HIER KLICKEN
Seite 7	18tlg.	1/2 Wpk-Leporello	HIER KLICKEN
Seite 8	20tlg.	1/2 Wpk-Leporello	HIER KLICKEN
Seite 9	22tlg.	1/2 Wpk-Leporello	HIER KLICKEN

Wpk-Leporellos:

Seite 10	8tlg.	Wpk-Leporello	HIER KLICKEN
Seite 11	10tlg.	Wpk-Leporello	HIER KLICKEN
Seite 12	12tlg.	Wpk-Leporello	HIER KLICKEN
Seite 13	14tlg.	Wpk-Leporello	HIER KLICKEN
Seite 14	16tlg.	Wpk-Leporello	HIER KLICKEN

Sollten Sie noch Fragen bezüglich Erstellung von Leporellos haben werden wir Sie gerne beraten.

*Bitte beachten Sie den Beschnitt von 2mm an den Seiten.

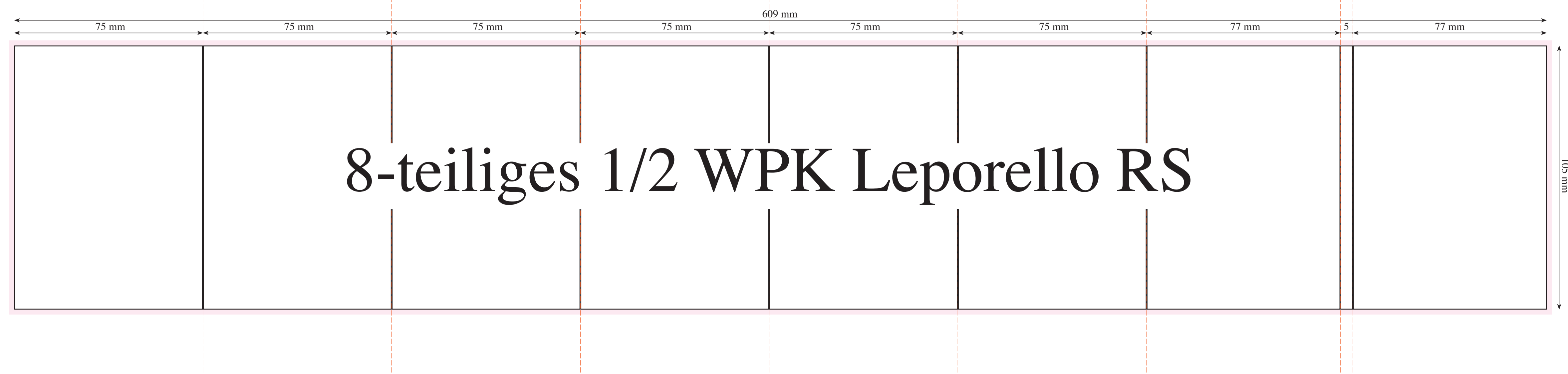
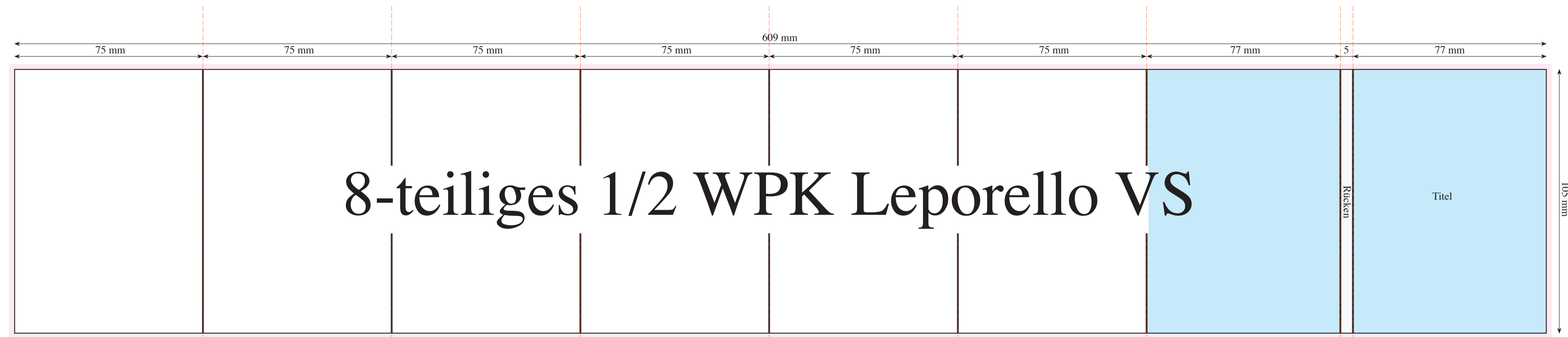

*Bitte beachten Sie den Beschnitt von 2mm an den Seiten.

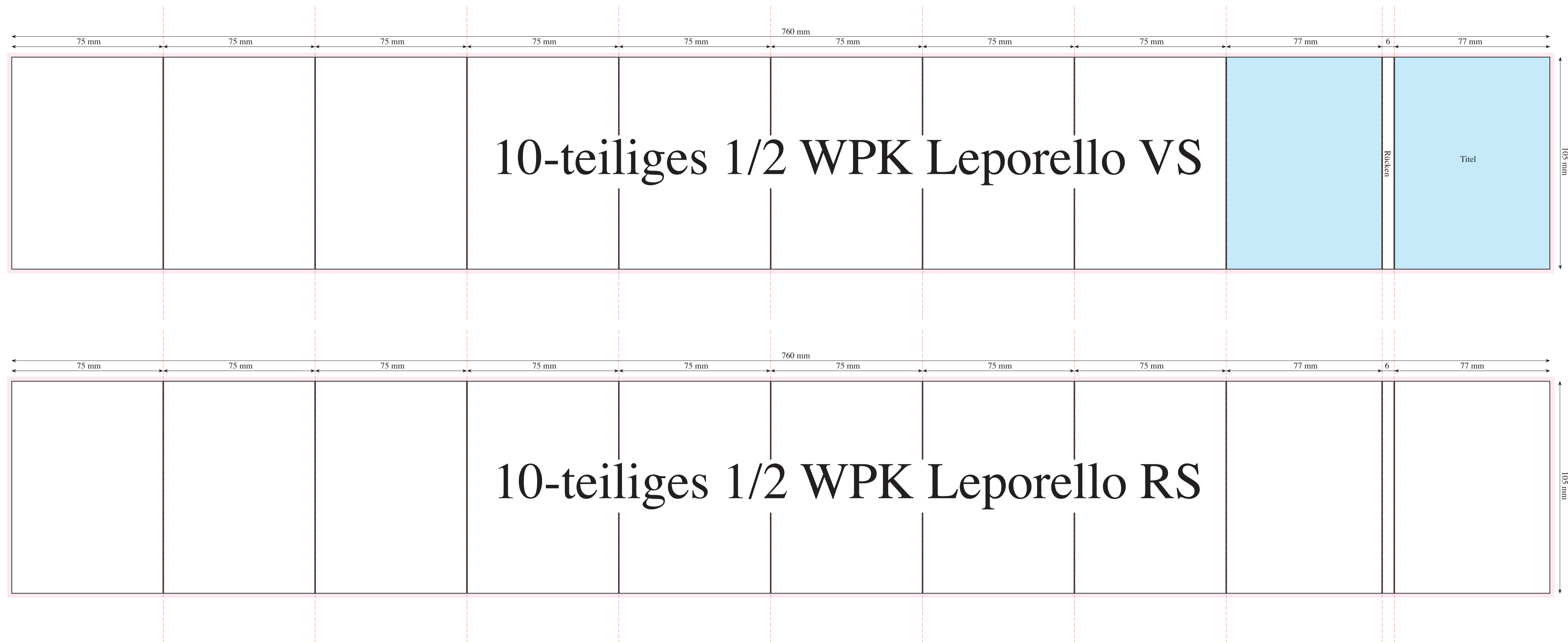

*Bitte beachten Sie den Beschnitt von 2mm an den Seiten.

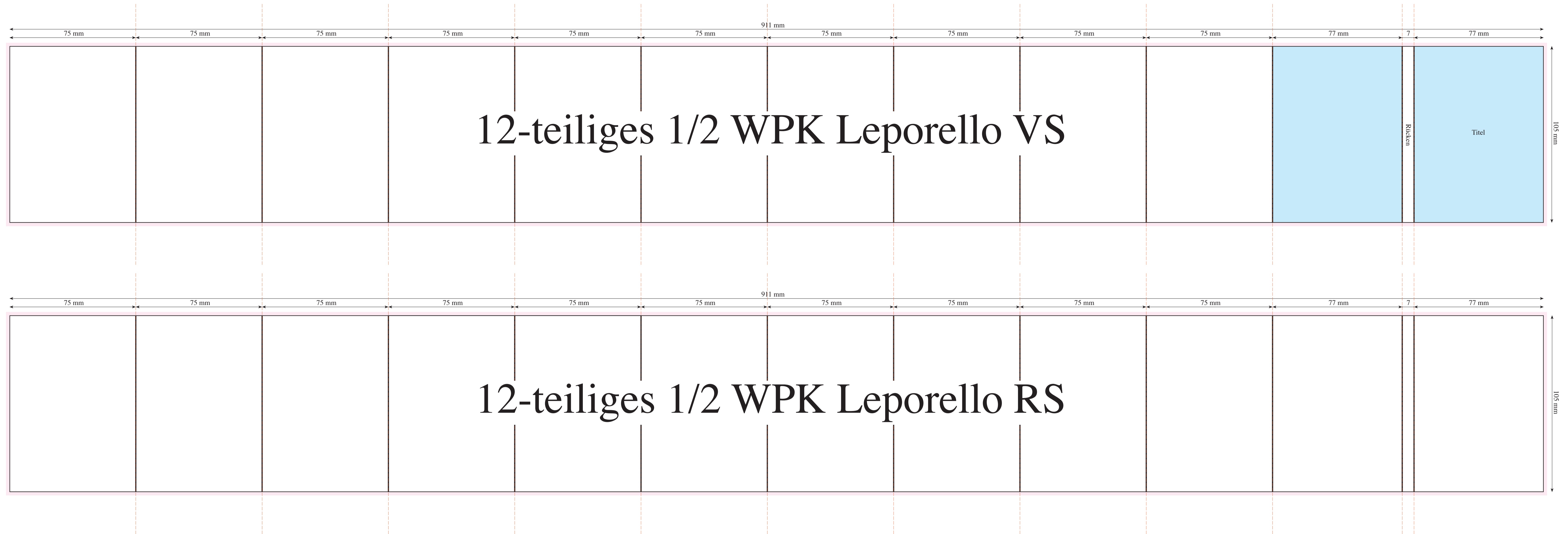

*Bitte beachten Sie den Beschnitt von 2mm an den Seiten.

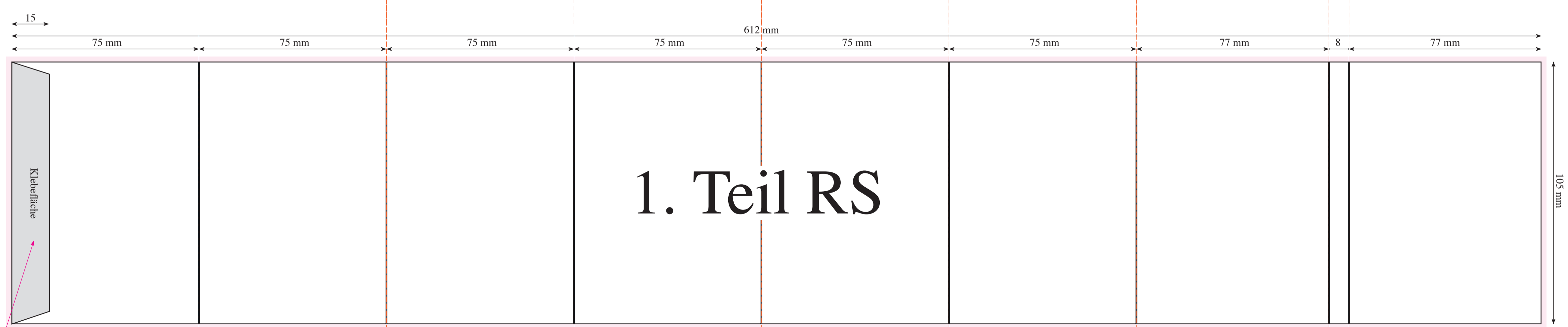
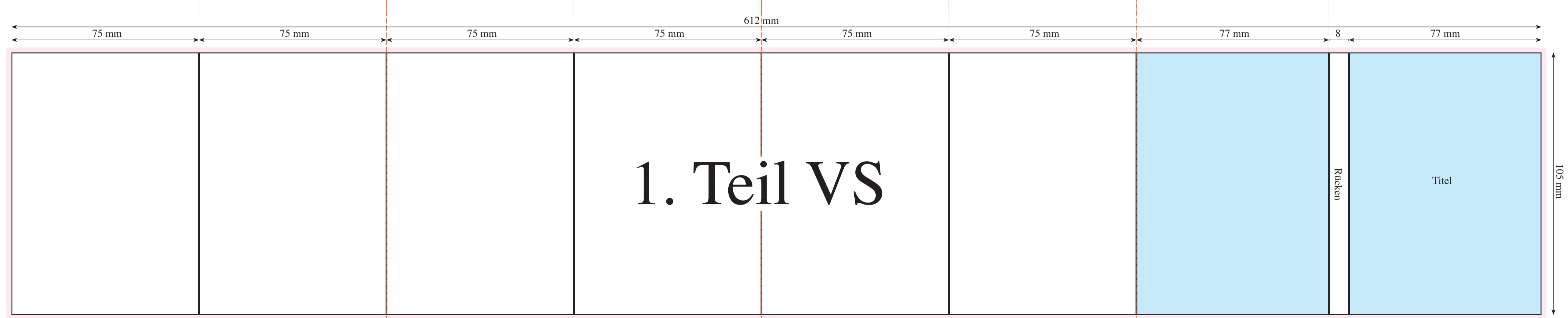
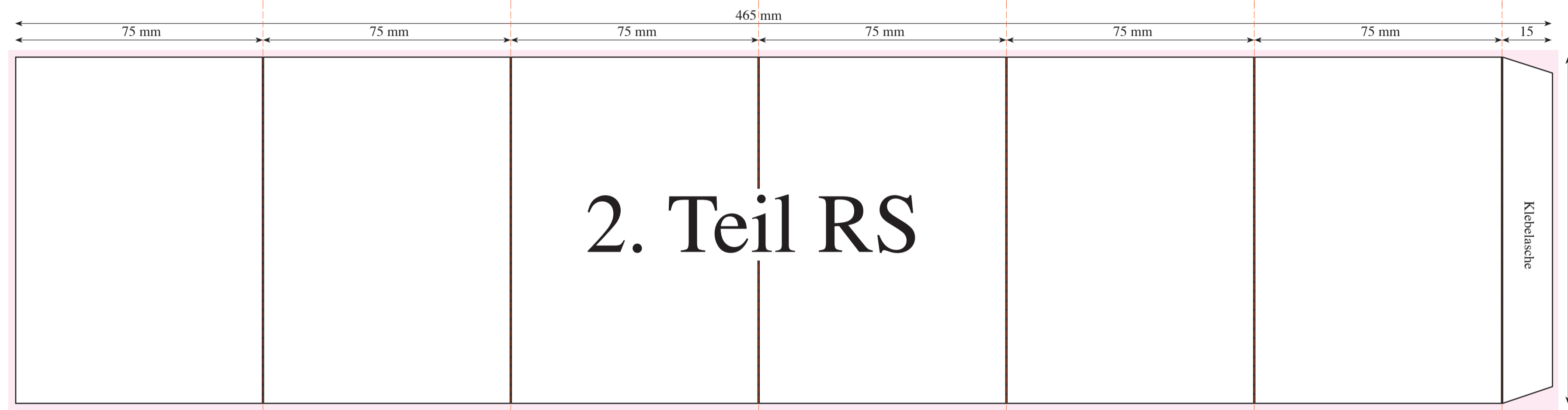
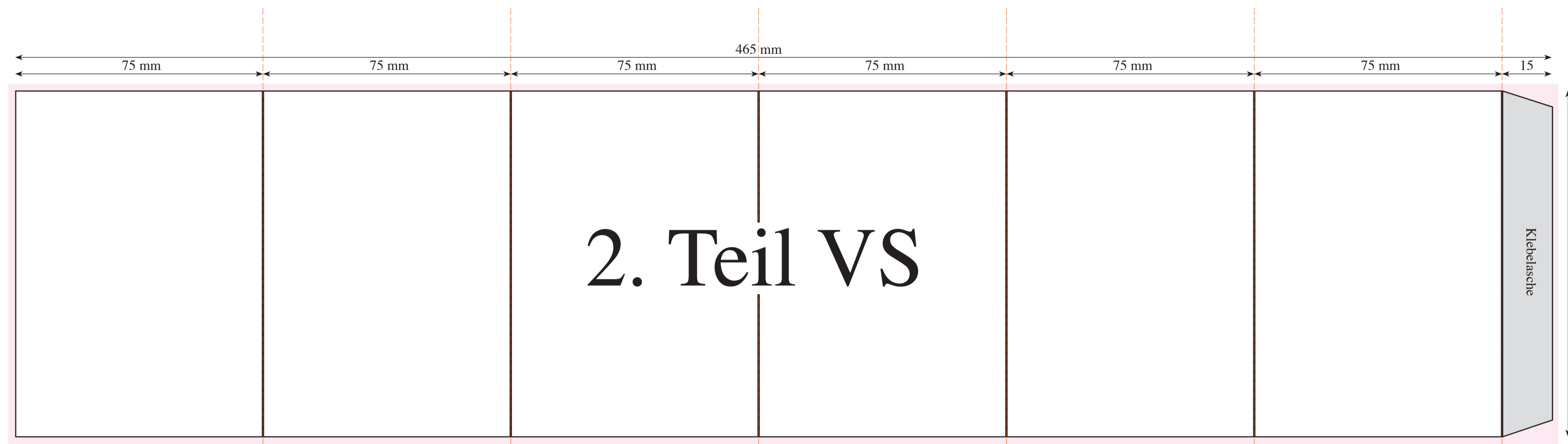

14-teiliges 1/2 WPK Leporello

Achtung: Diese Fläche nicht bedrucken! Der erste Teil wird hier mit dem 2. Teil geklebt!

*Bitte beachten Sie den Beschnitt von 2mm an den Seiten.

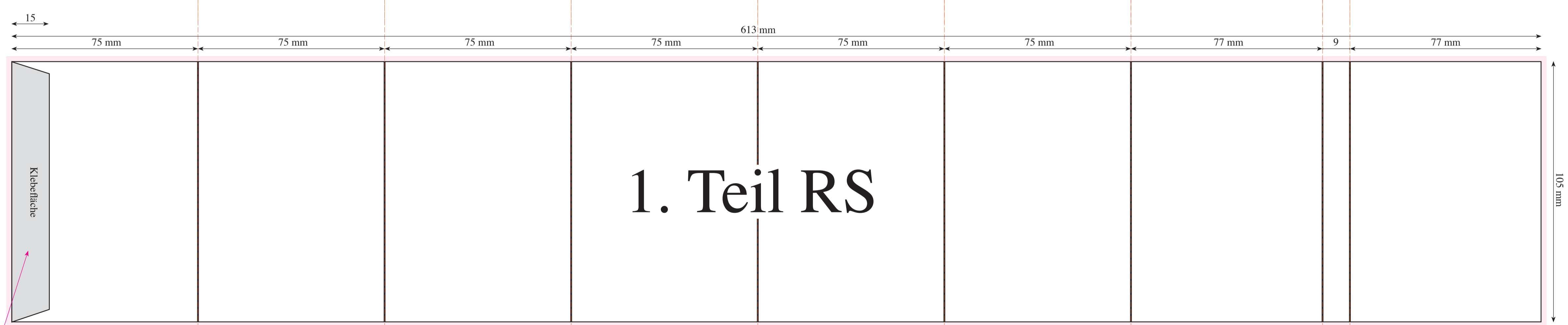
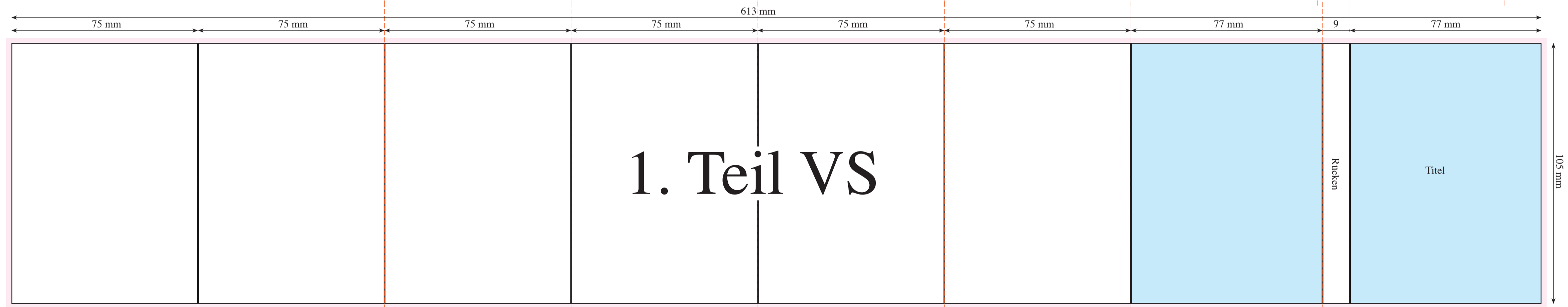
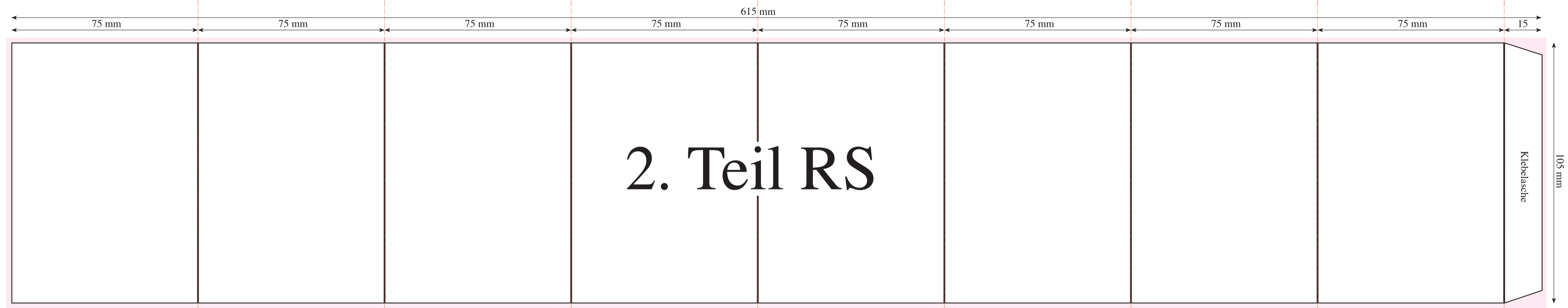
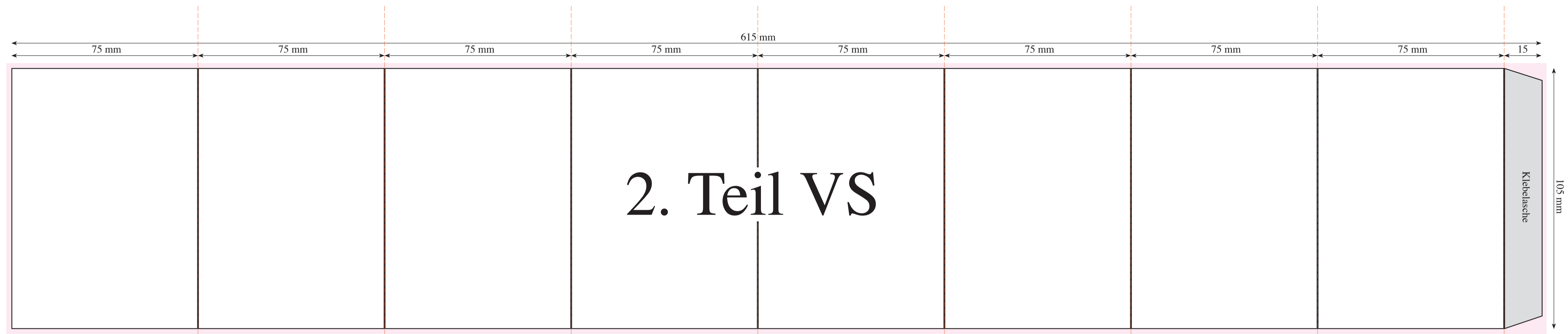

Achtung: Diese Fläche nicht bedrucken! Der erste Teil wird hier mit dem 2. Teil geklebt!

16-teiliges 1/2 WPK Leporello

*Bitte beachten Sie den Beschnitt von 2mm an den Seiten.

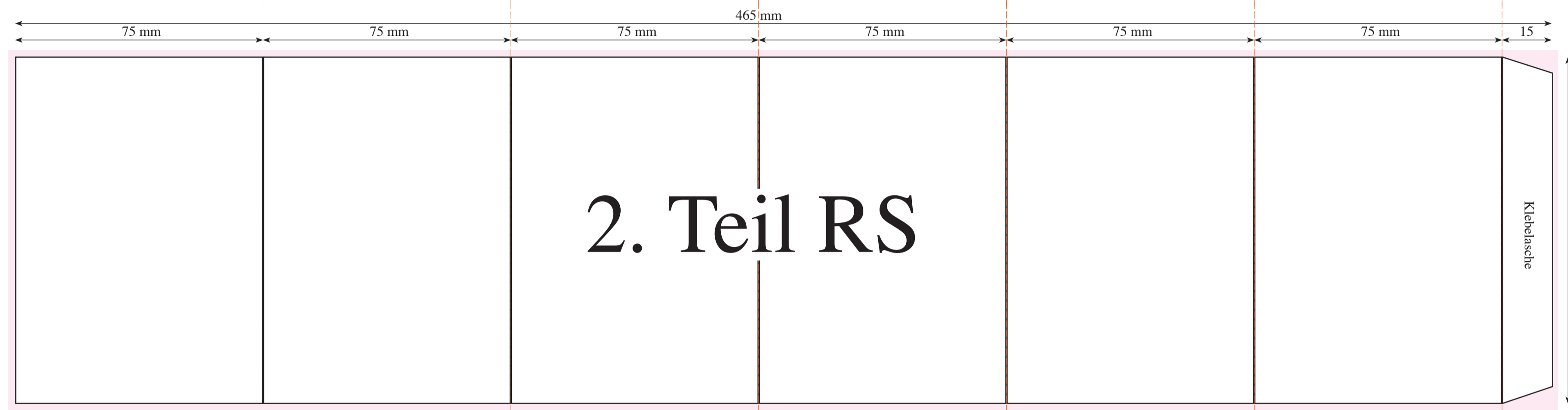
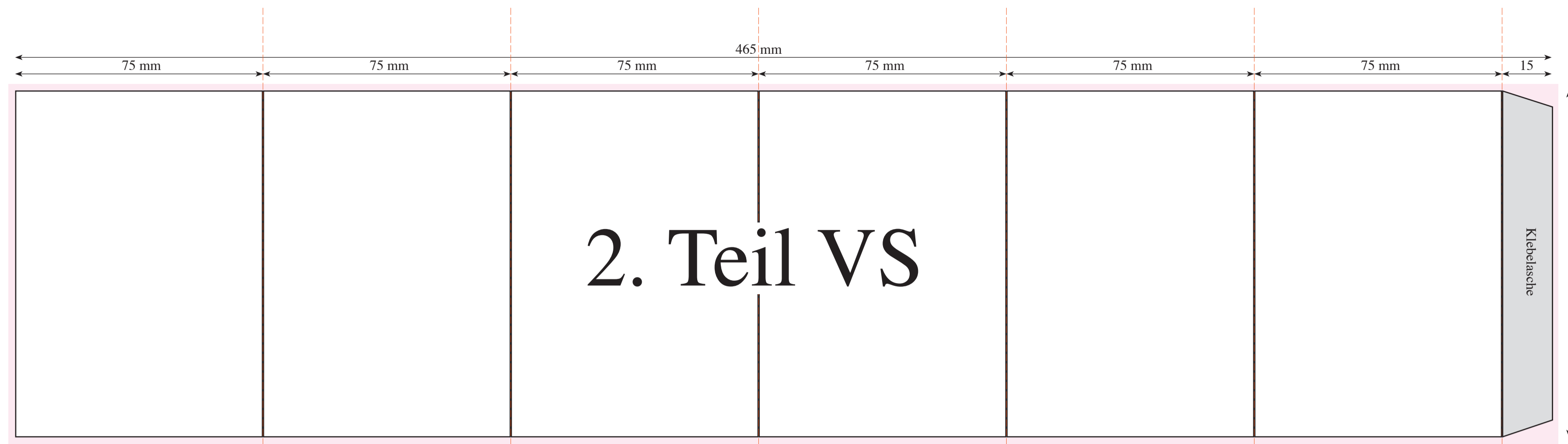

18-teiliges 1/2 WPK Leporello

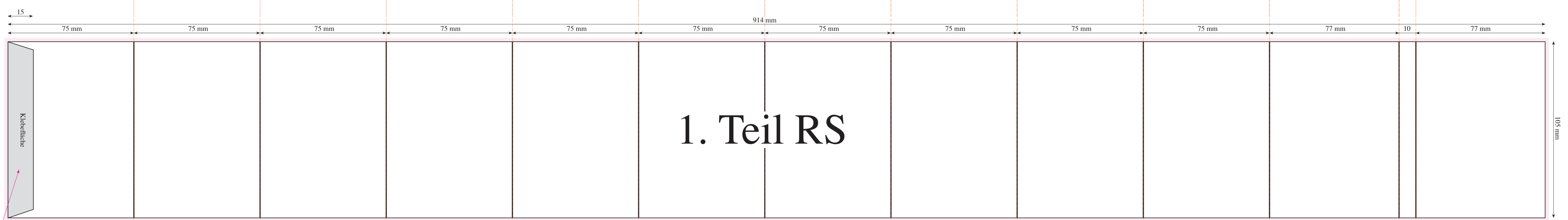
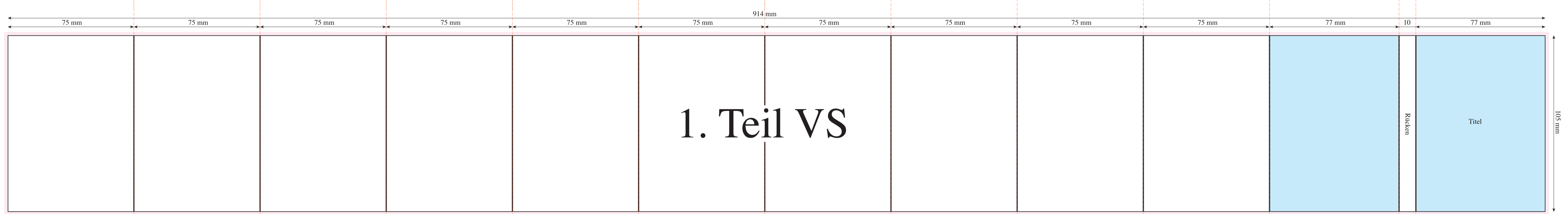

Achtung: Diese Fläche nicht bedrucken! Der erste Teil wird hier mit dem 2. Teil geklebt!

*Bitte beachten Sie den Beschnitt von 2mm an den Seiten.

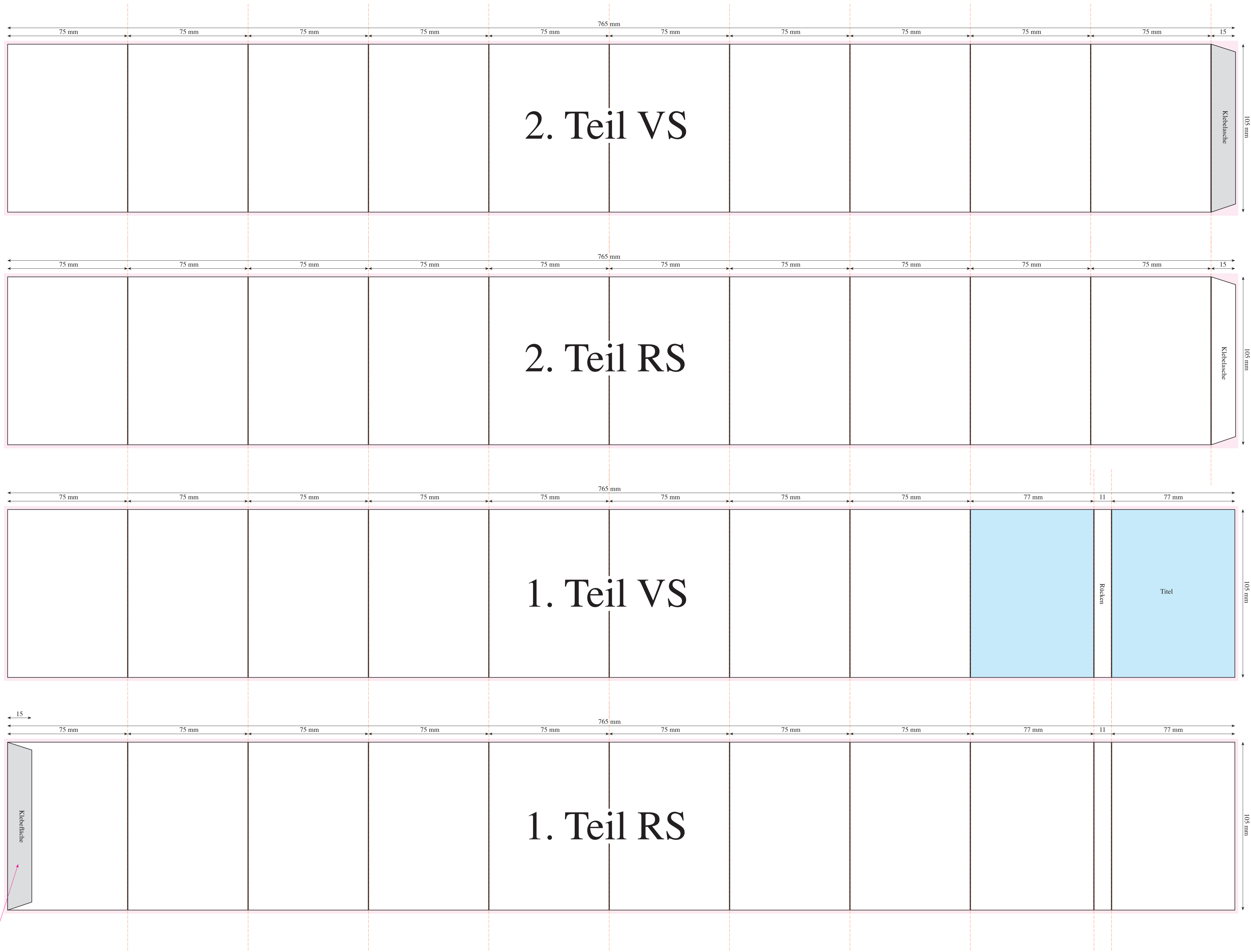

Achtung: Diese Fläche nicht bedrucken! Der erste Teil wird hier mit dem 2. Teil geklebt!

20-teiliges 1/2 WPK Leporello

*Bitte beachten Sie den Beschnitt von 2mm an den Seiten.

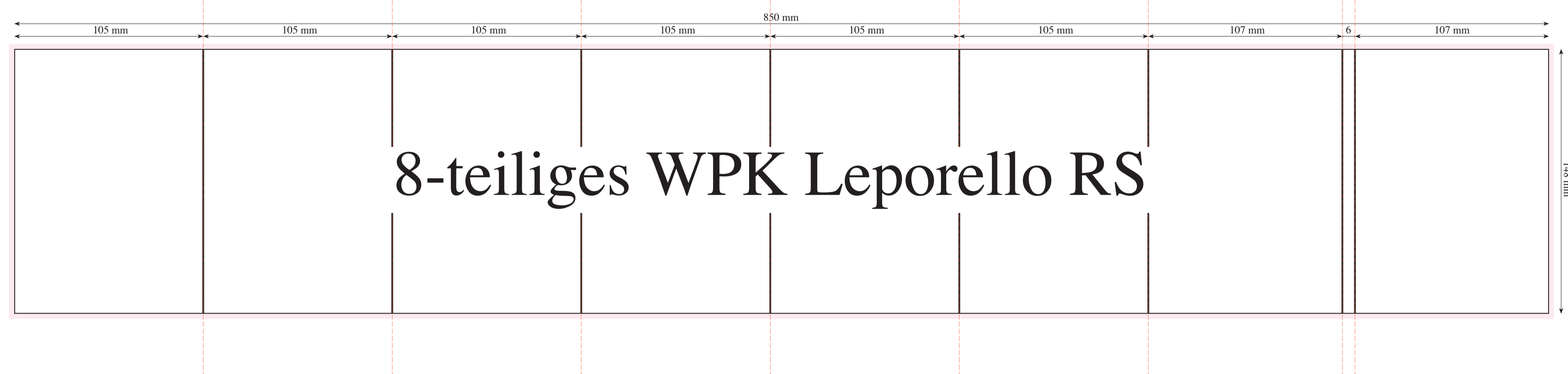
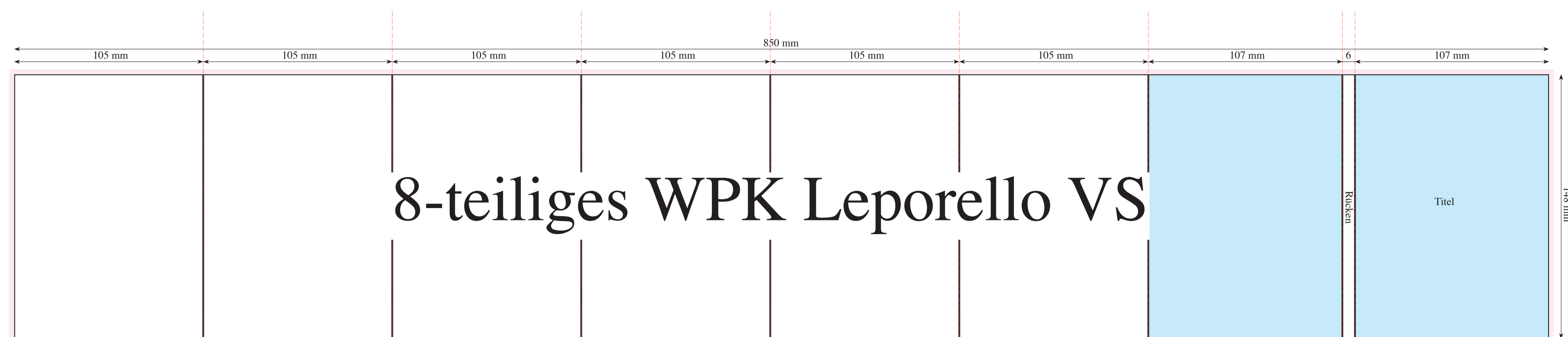

*Bitte beachten Sie den Beschnitt von 2mm an den Seiten.

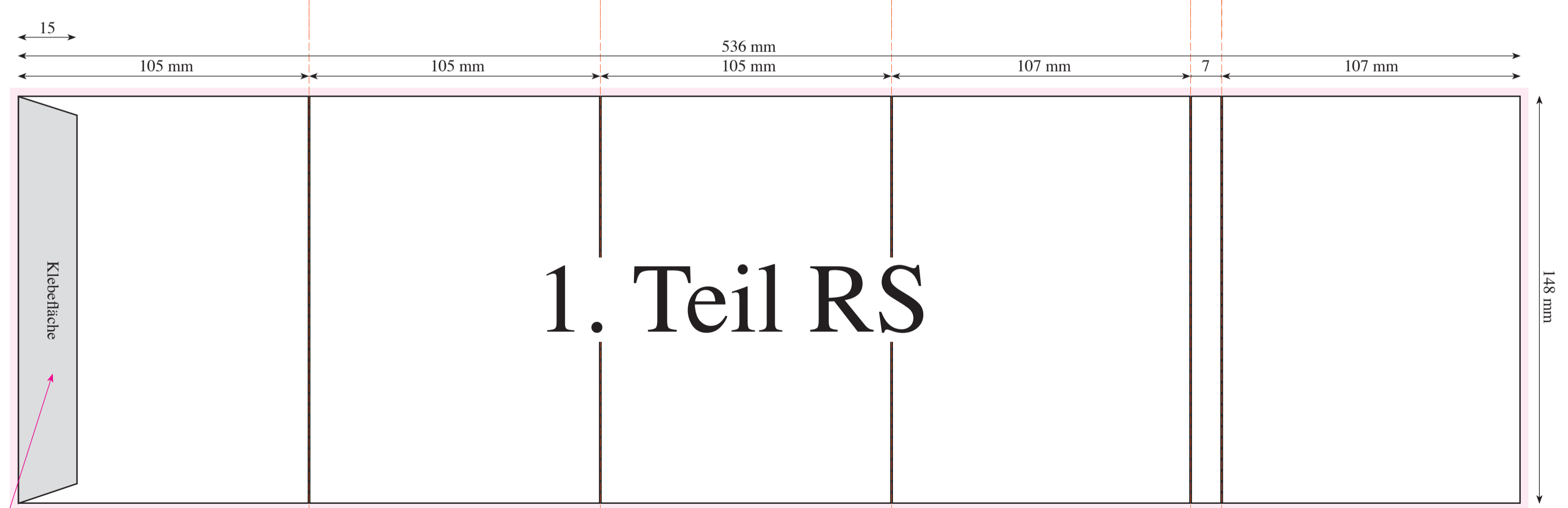
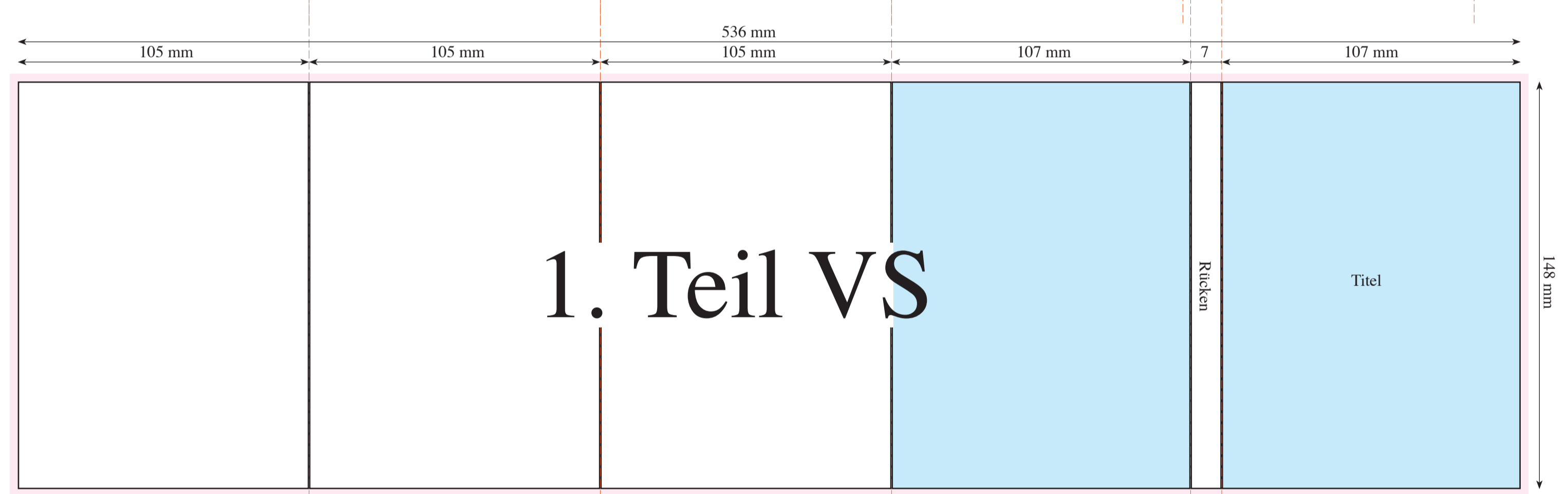
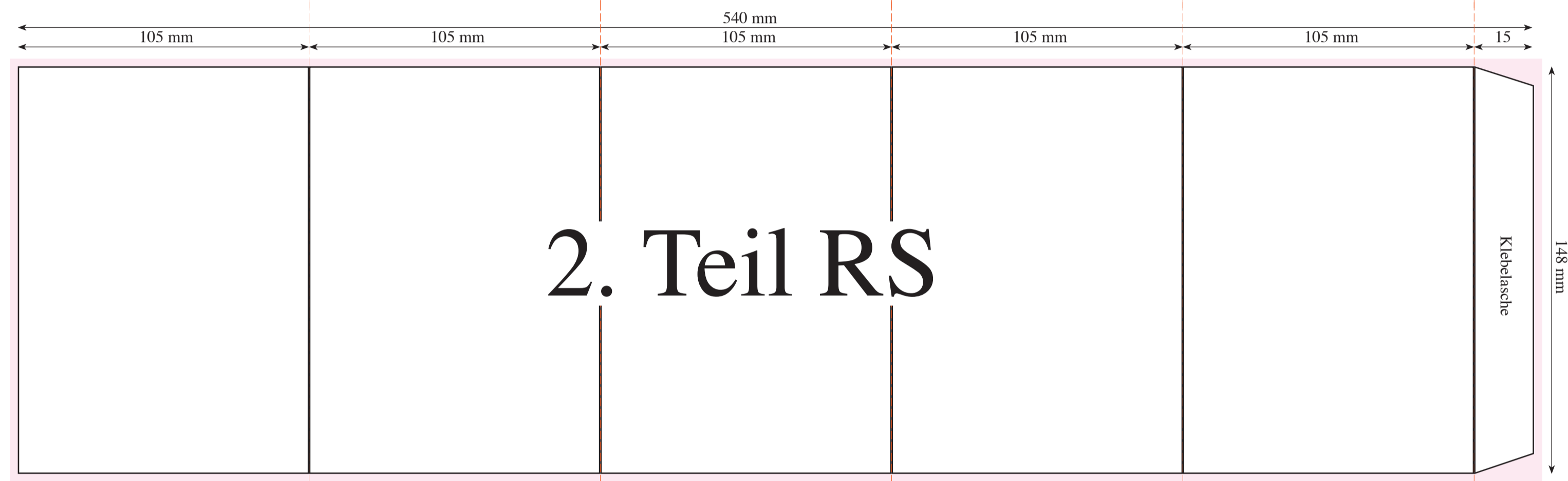
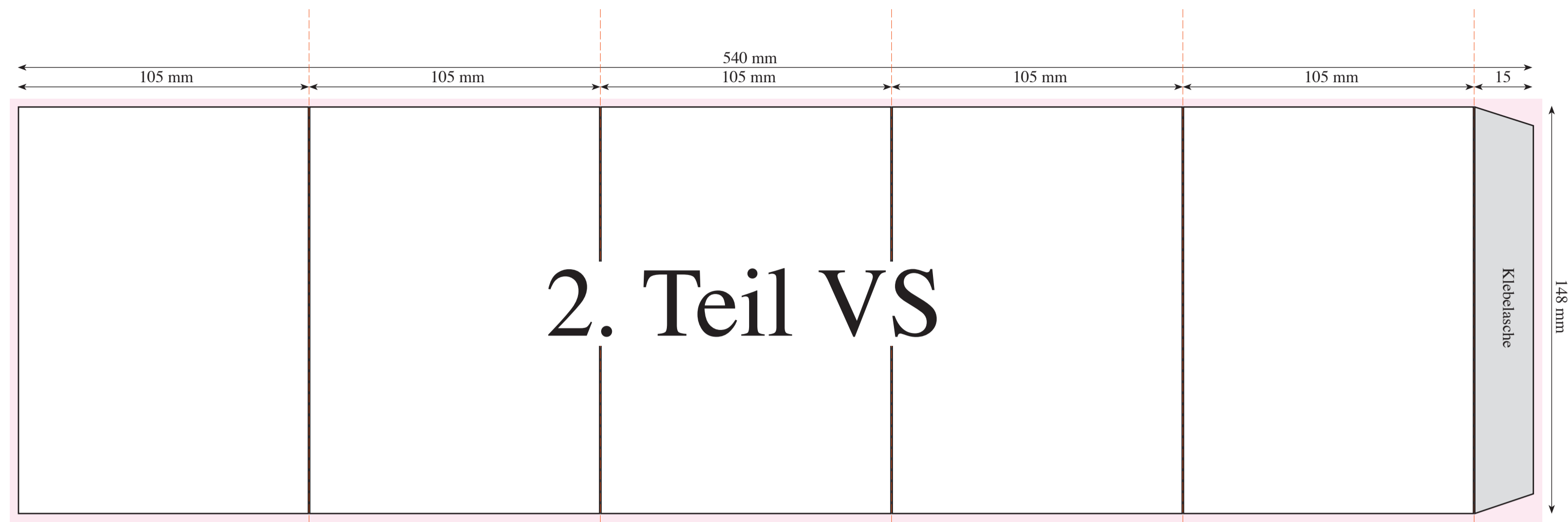

Achtung: Diese Fläche nicht bedrucken! Der erste Teil wird hier mit dem 2. Teil geklebt!

10-teiliges WPK Leporello

*Bitte beachten Sie den Beschnitt von 2mm an den Seiten.

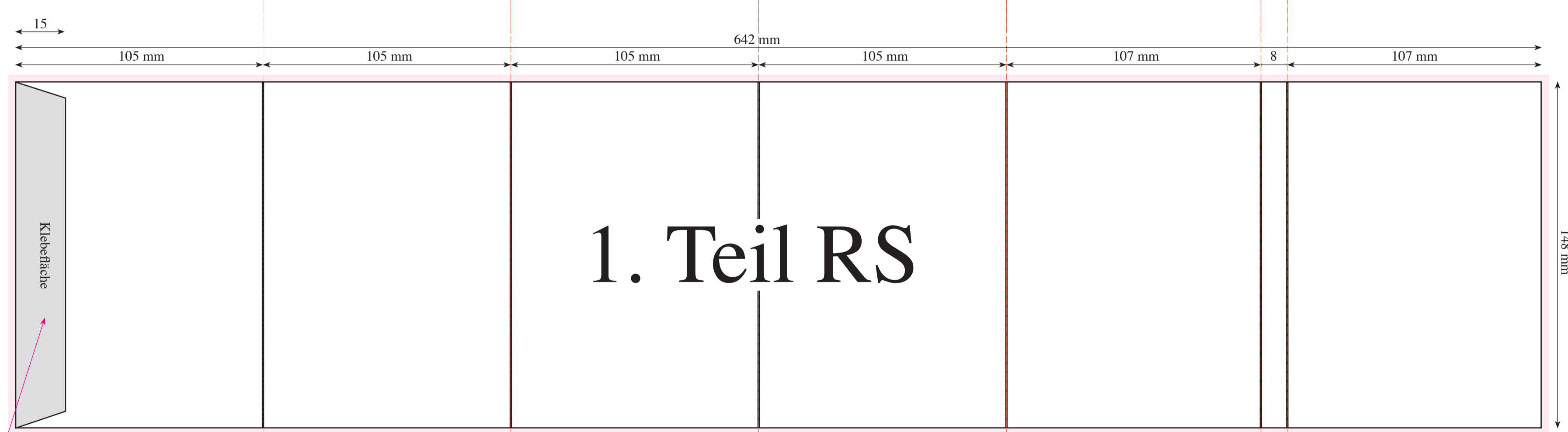
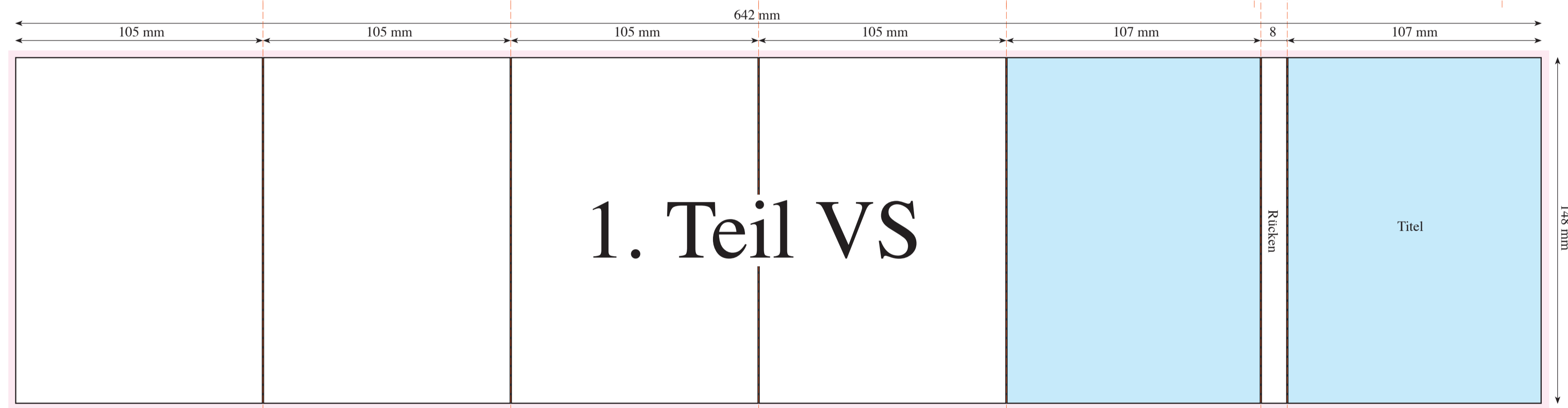
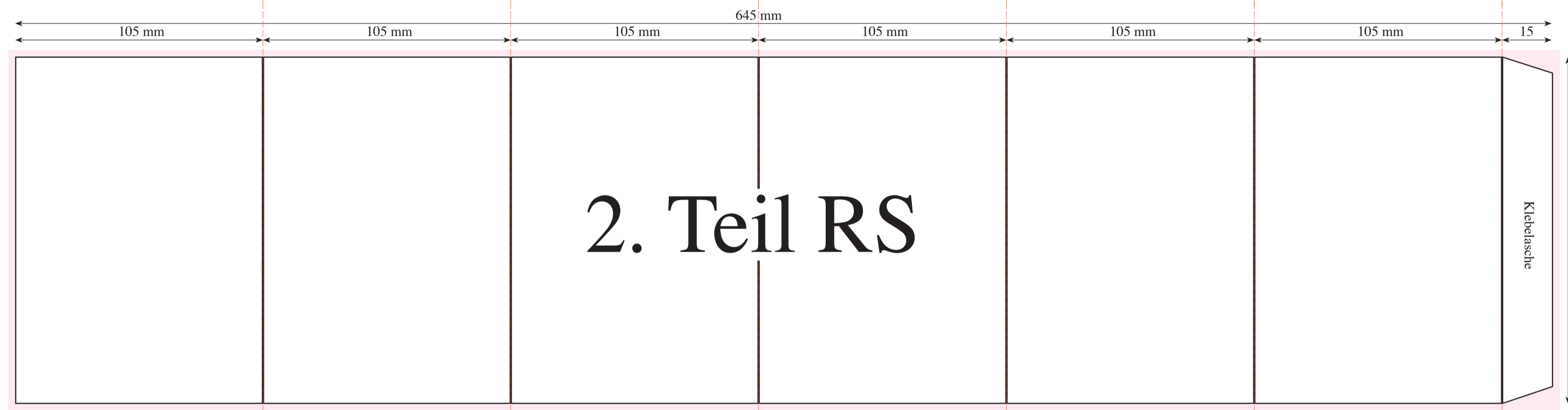
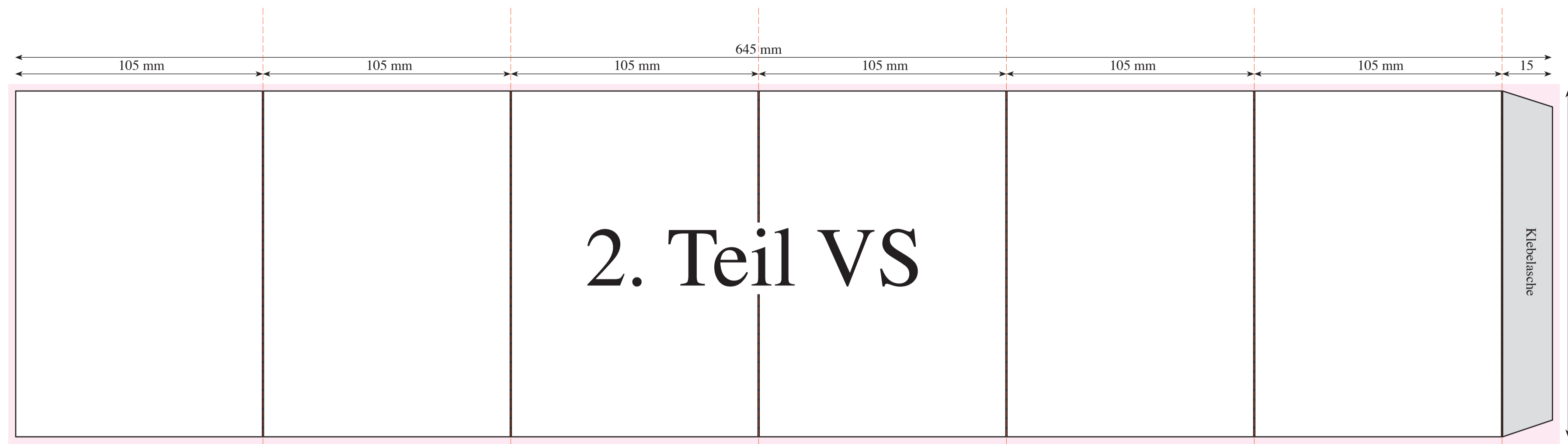

Achtung: Diese Fläche nicht bedrucken! Der erste Teil wird hier mit dem 2. Teil geklebt!

12-teiliges WPK Leporello

*Bitte beachten Sie den Beschnitt von 2mm an den Seiten.

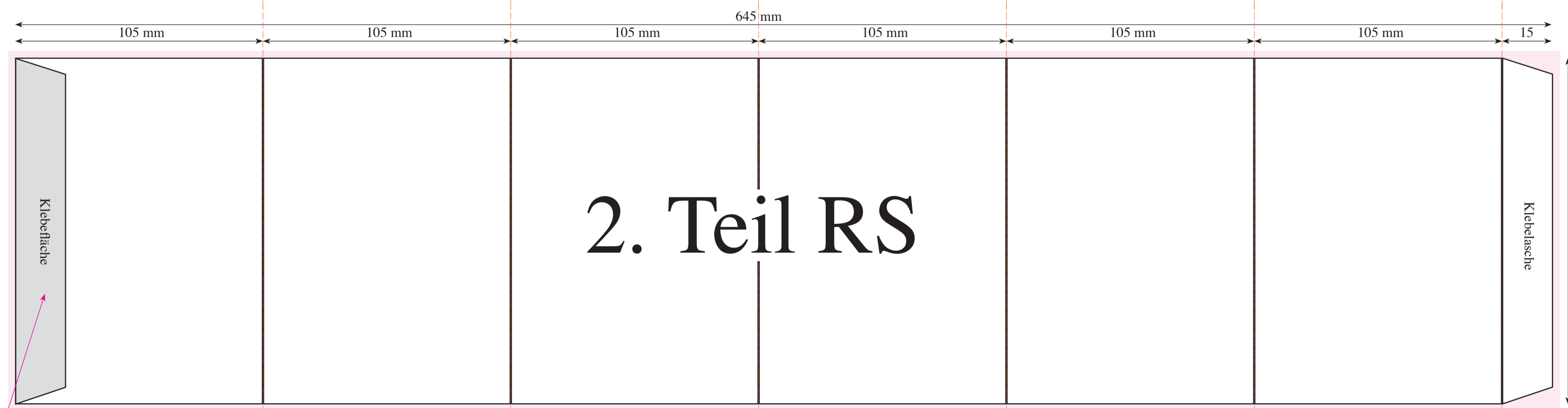
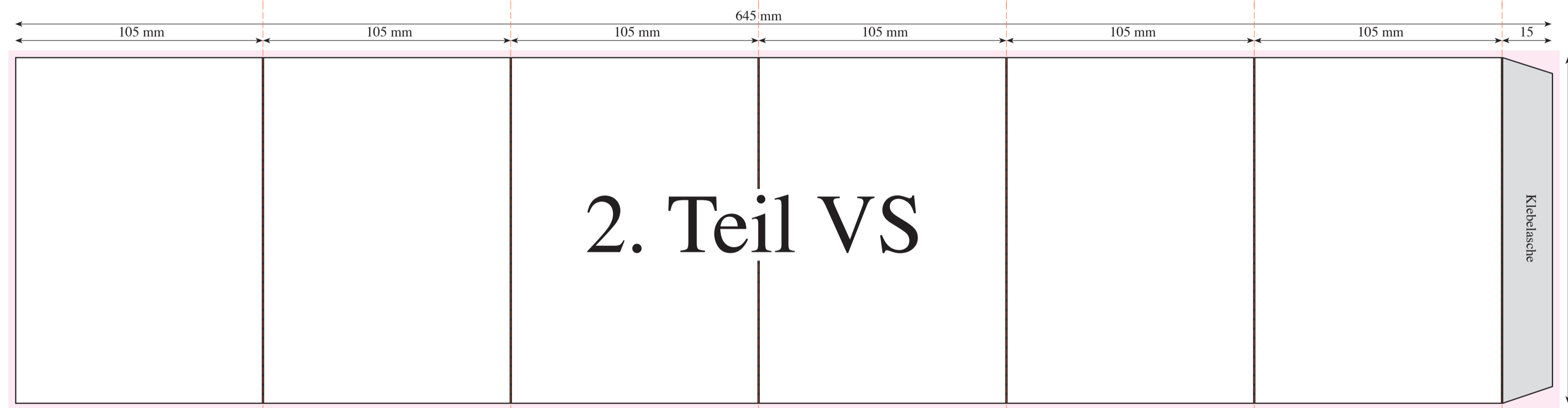
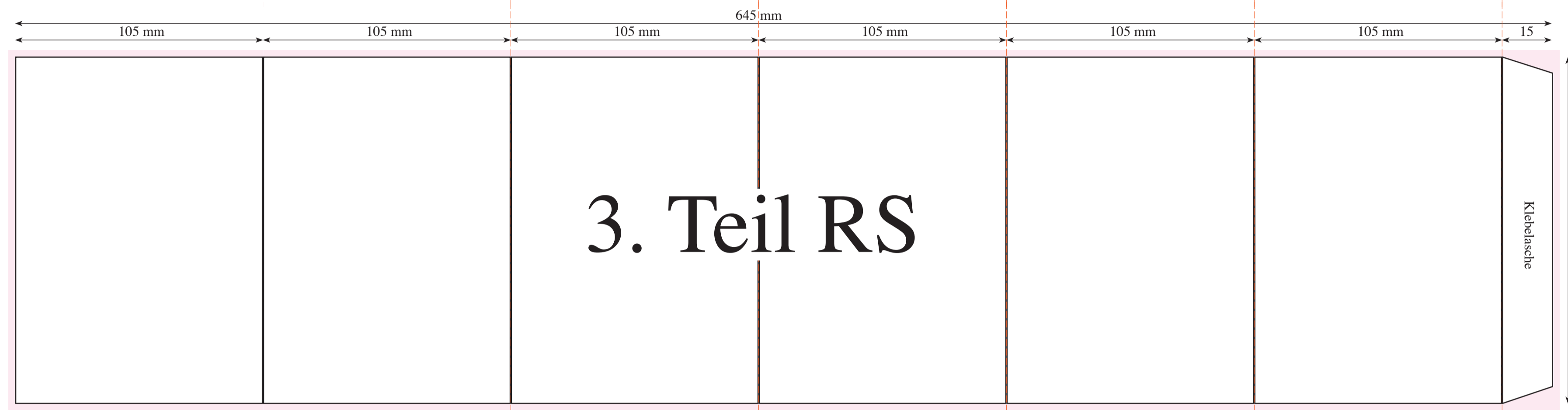
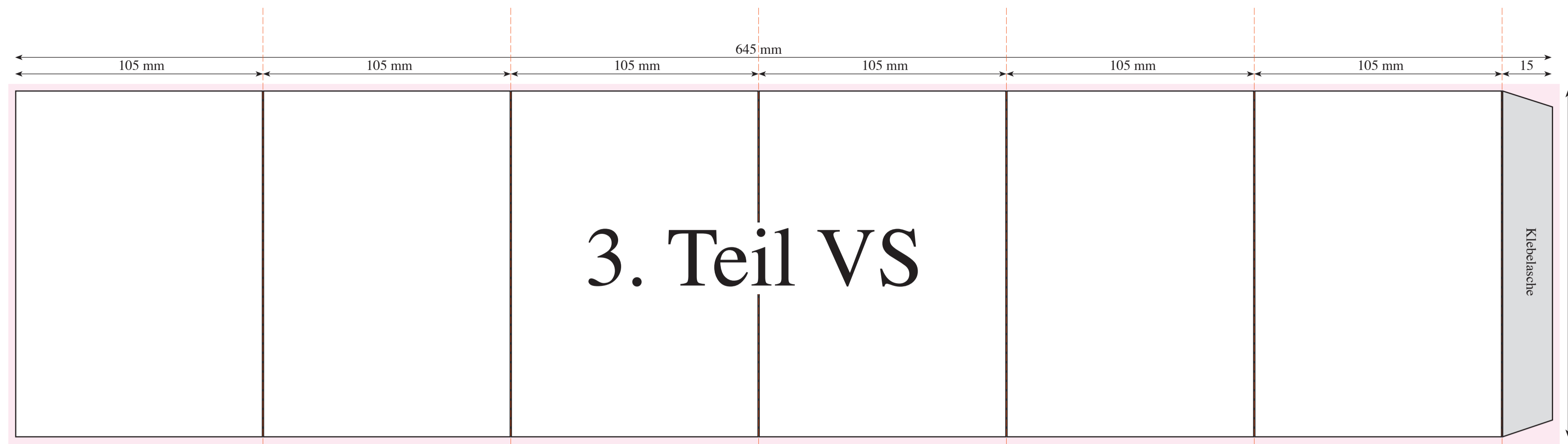

Achtung: Diese Fläche nicht bedrucken! Der 2. Teil wird hier mit dem 3. Teil geklebt!

14-teiliges WPK Leporello

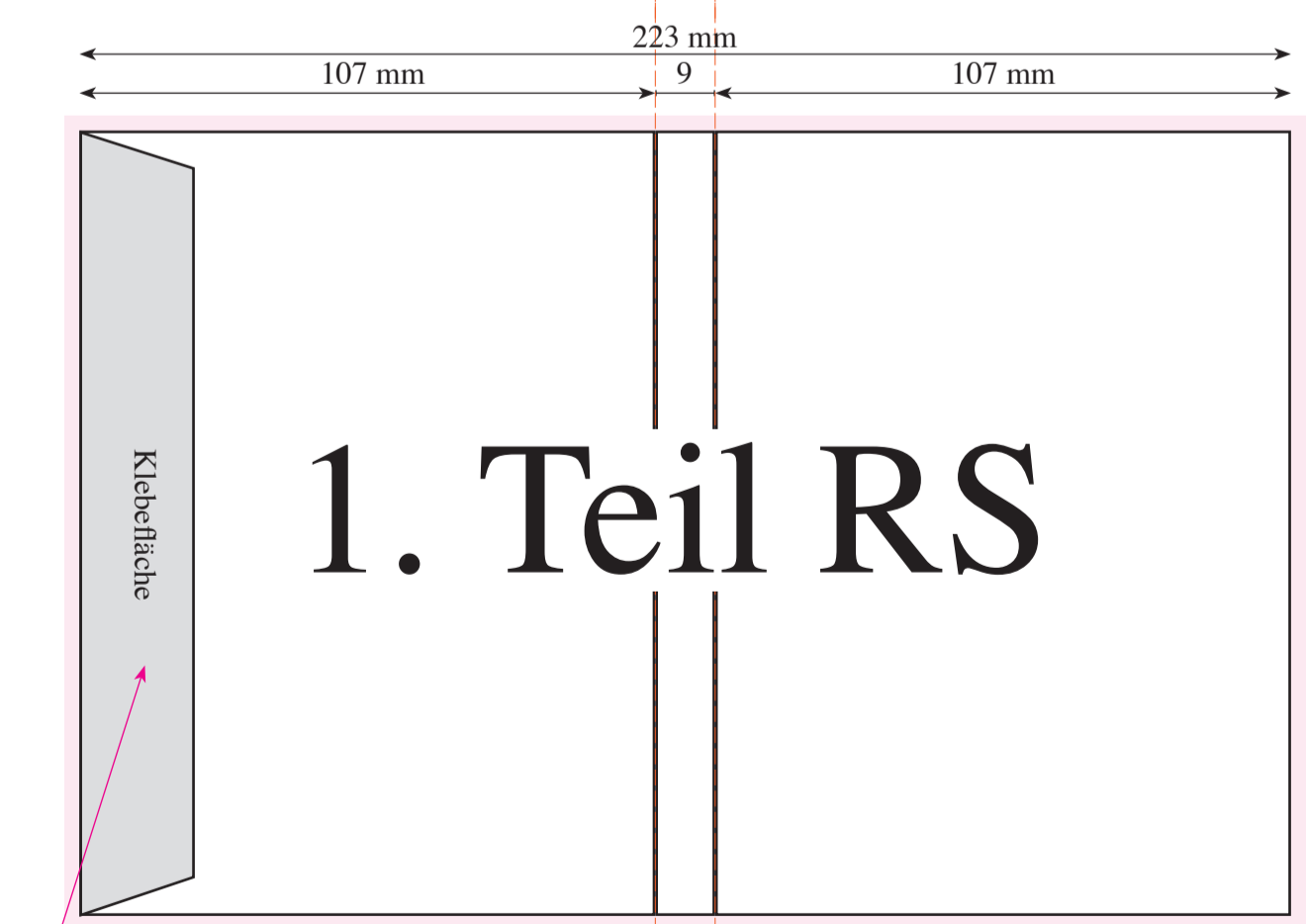
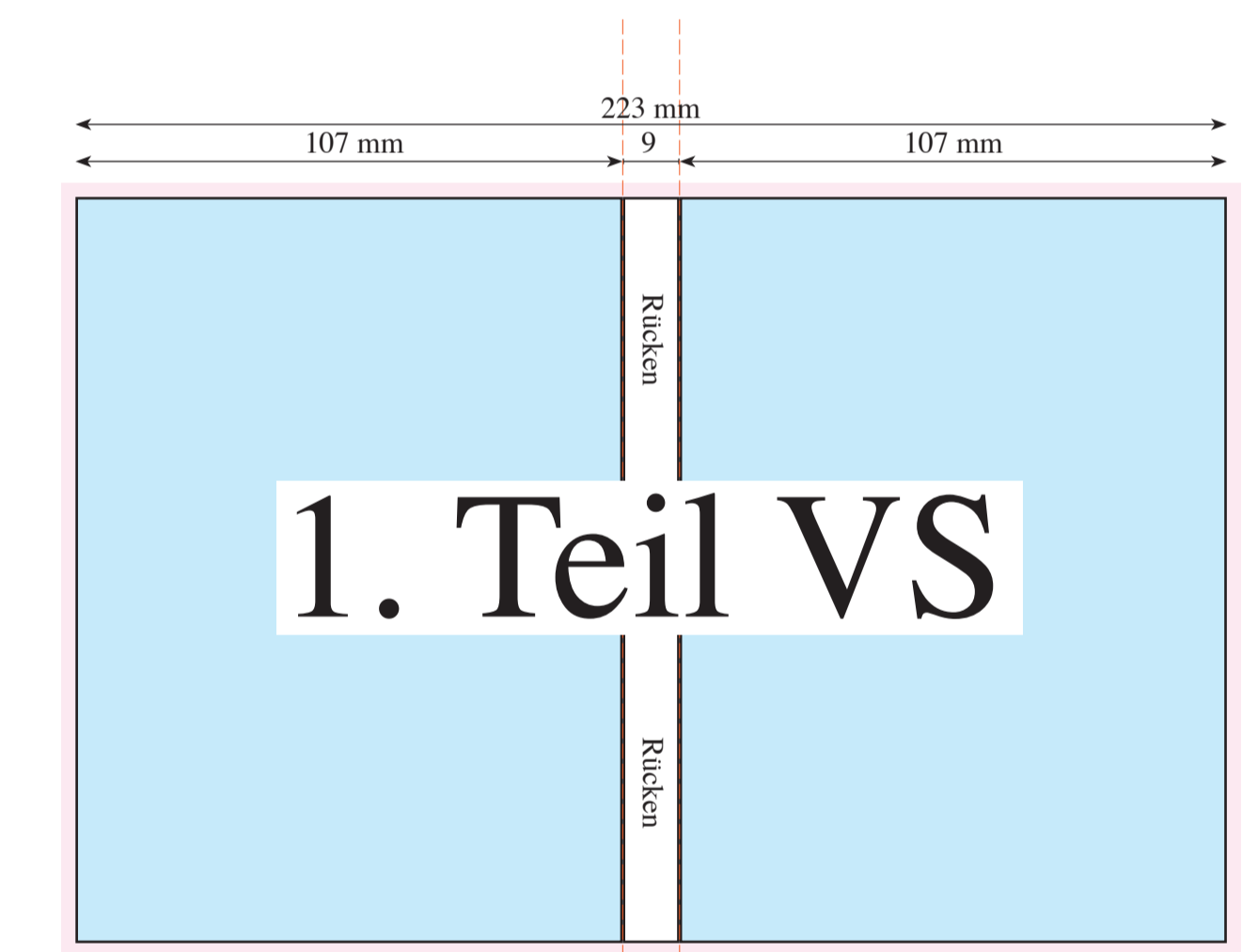

Achtung: Diese Fläche nicht bedrucken! Der erste Teil wird hier mit dem 2. Teil geklebt!

*Bitte beachten Sie den Beschnitt von 2mm an den Seiten.

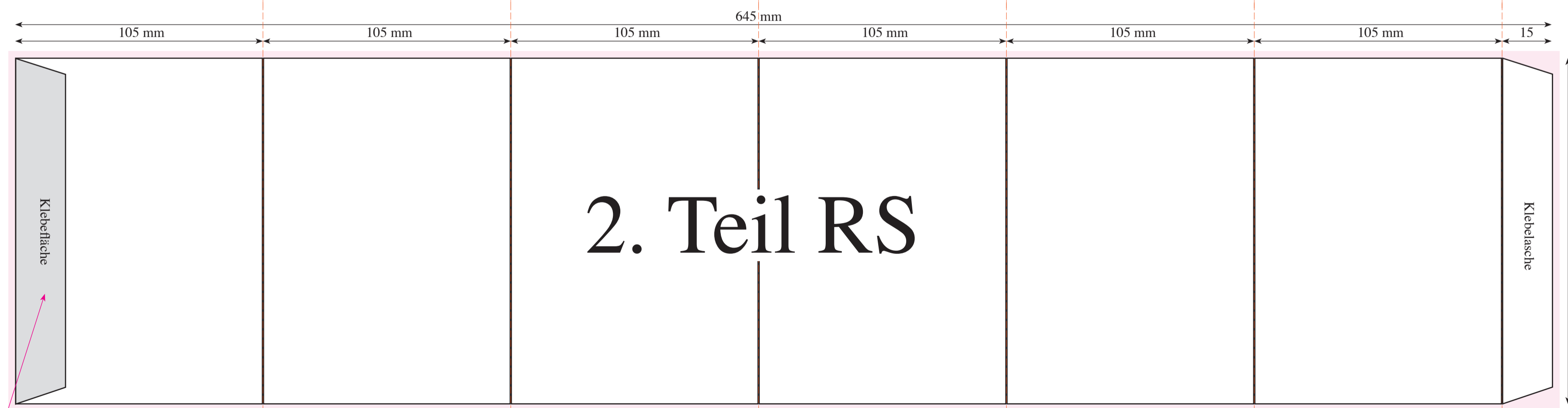
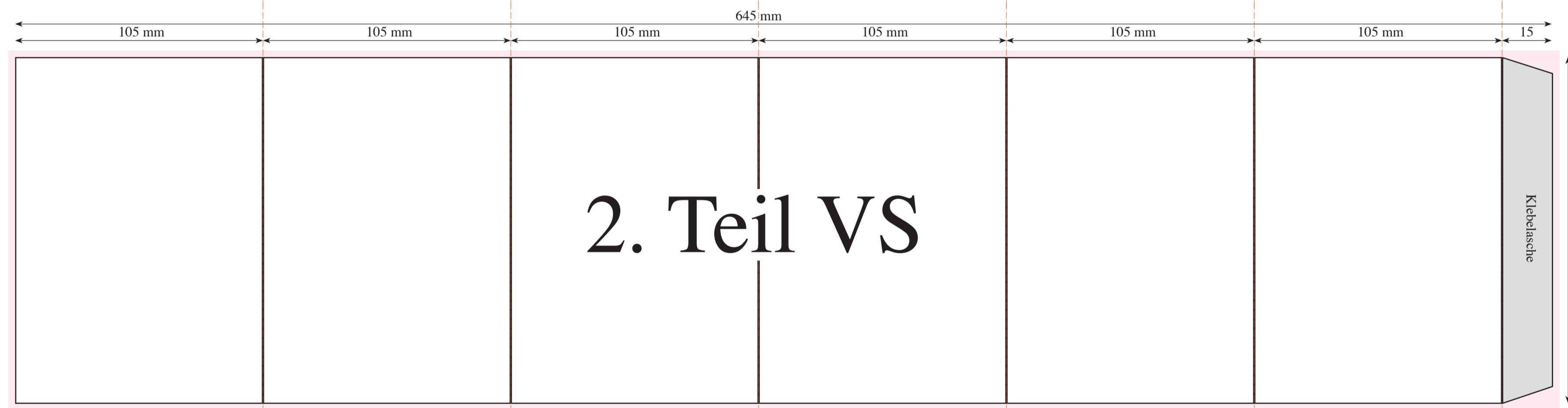
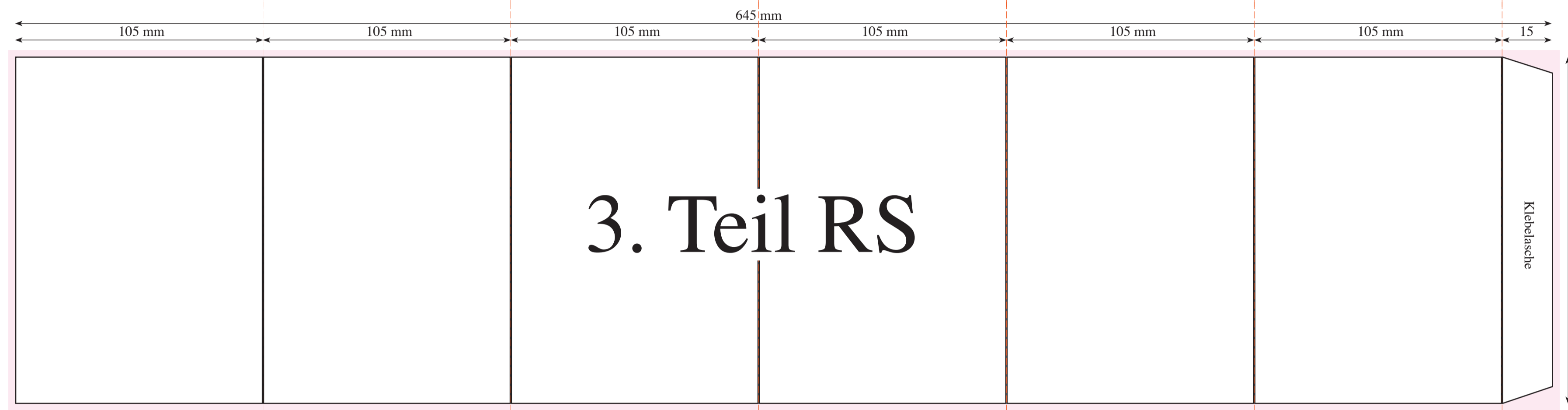
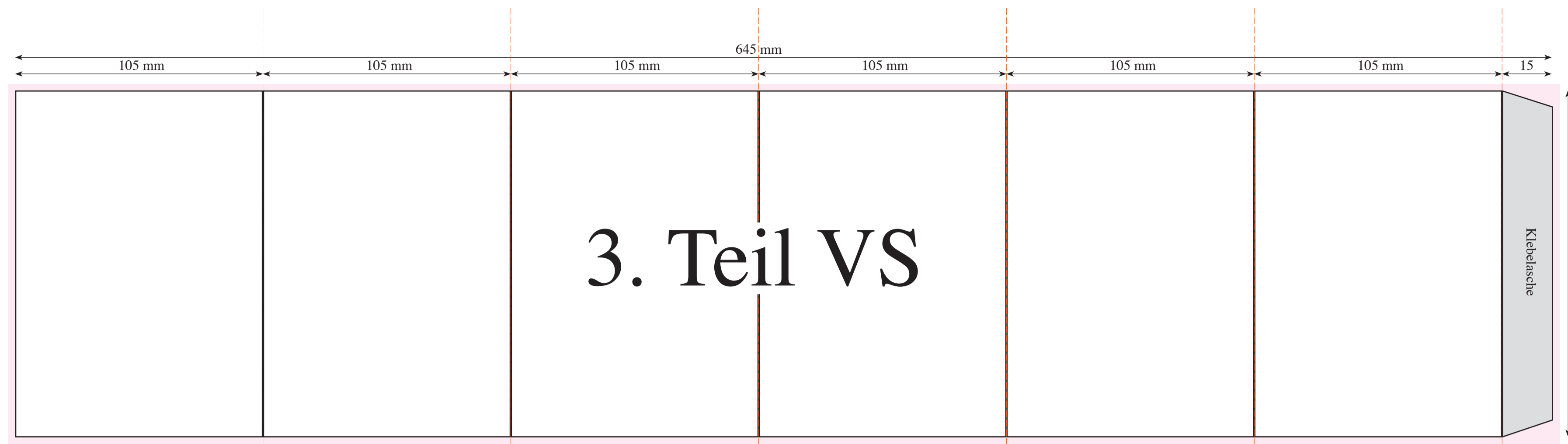

Achtung: Diese Fläche nicht bedrucken! Der 2. Teil wird hier mit dem 3. Teil geklebt!

16-teiliges WPK Leporello

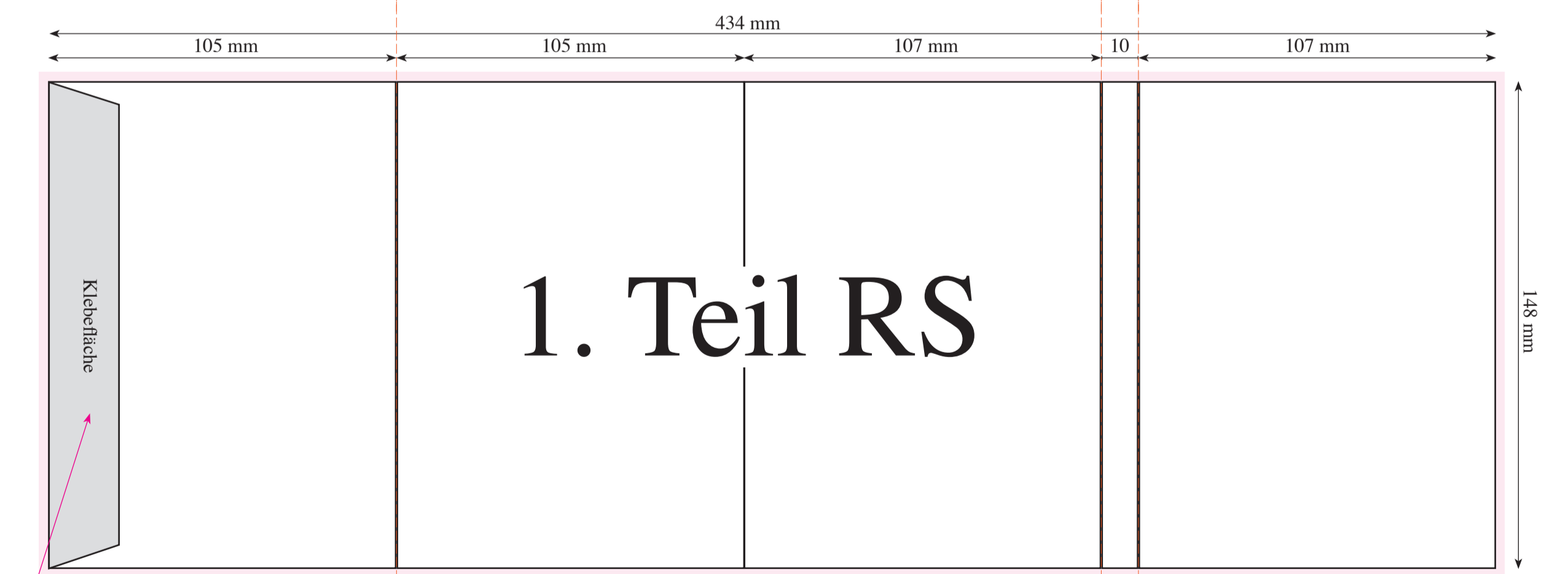
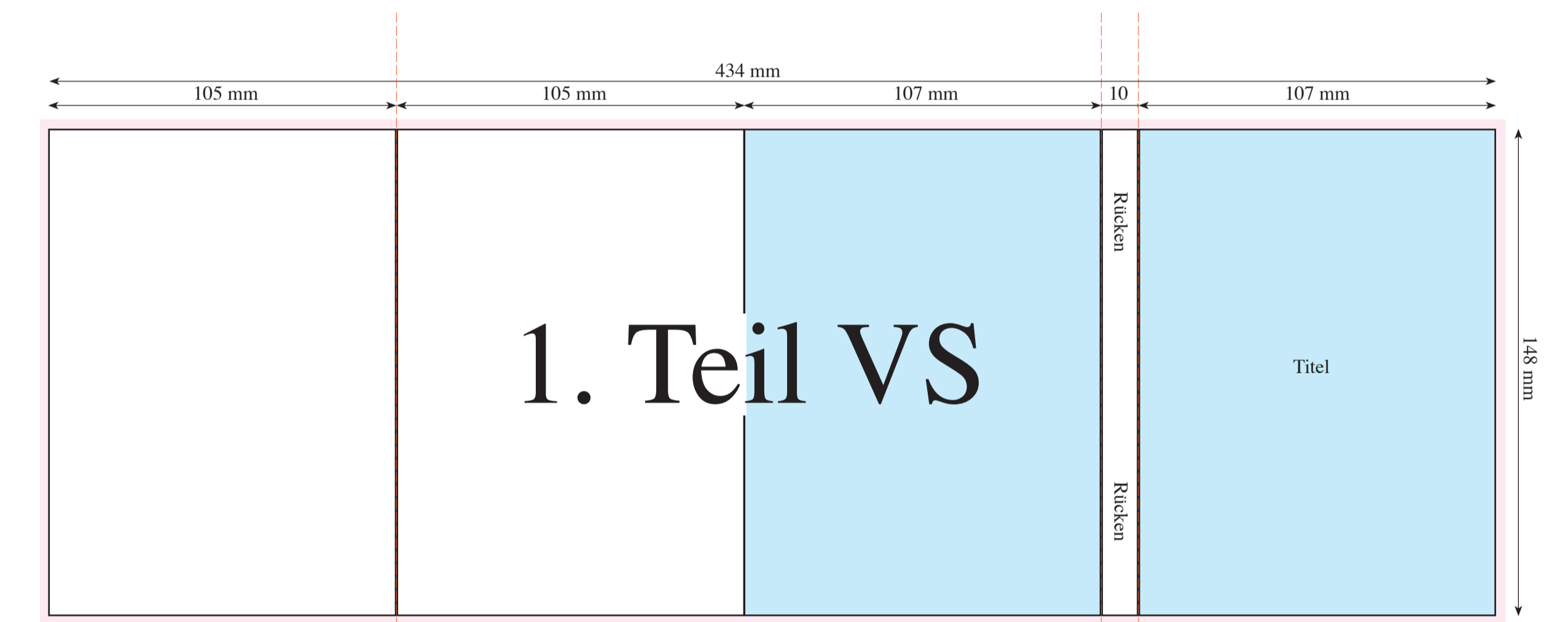

Achtung: Diese Fläche nicht bedrucken! Der 2. Teil wird hier mit dem 3. Teil geklebt!